

# Andromeda

cassetta WC incasso su telaio **Comby**

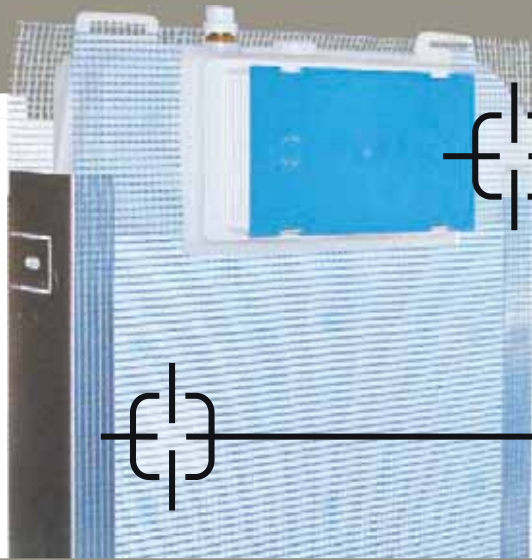

Telaio vaso Comby in **acciaio zincato** da incasso o appoggio a pareti in **muratura**, preassemblato a cassetta con scarico a 2 tasti regolabile da 3 a 4,5 litri (tasto piccolo) e da 6 a 9 litri (tasto grande).



Cassetta dotata di **Galleggiante** insonorizzato magnetic, testato in laboratorio secondo DIN 4109. Il galleggiante **Magnetic** emette una rumorosità pari a **10 dB** con **3 BAR** di pressione idrica.

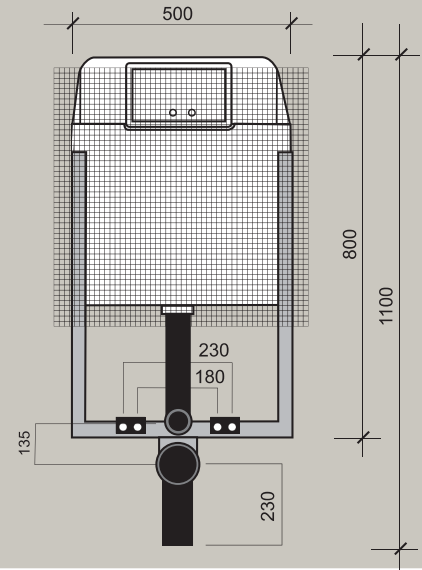

## Dotazione e prezzo

CODICE	DIMENSIONI mm. LxHxP	CAPACITÀ REGOLABILE SCARICO LITRI	FODERINA ANTICONDENSA	COMANDI SCARICO	FUNZIONE PNEUMATICA	GALLEGGIANTE INSONORIZZATO	RETE PORTA INTONACO	CURVA TECNICA PE Ø 90x90	MANICOTTO WC PE Ø 90	CANOTTO ECCENT. Ø 50x40	TUBO CACCIATA PE Ø 50x50	ROSONE	MORSETTO	RUBINETTO D'ARRESTO 1/2" M	CONFEZIONE SCATOLA
<b>CTCOMB2T</b>	<b>500x1100x93</b>	<b>3/4,5 - 6/9</b>	●	<b>2</b>	○	●	●	●	●	●	●	●	●	●	<b>1</b>

○ Disponibile a richiesta

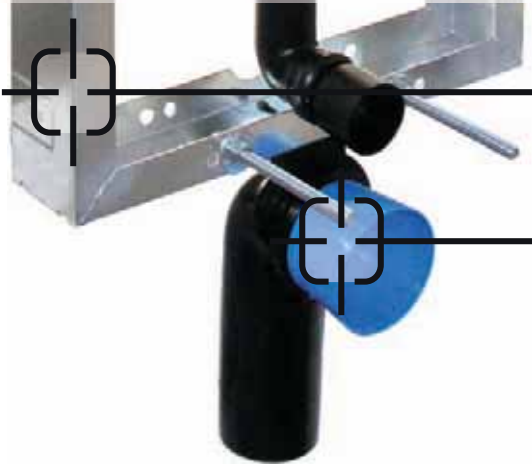

Sui laterali della struttura in acciaio zincato sono presenti **2 zanche** di ancoraggio alla parete.

**Barre filettate** M12 per il sostegno del sanitario sospeso, posizionabili a 18 cm. o 23 cm. (compreso relativo materiale di fissaggio).

## Applicazioni

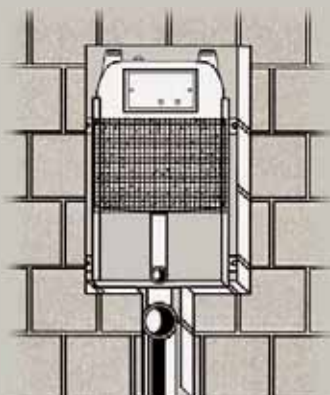

**INCASSO A MURARE**

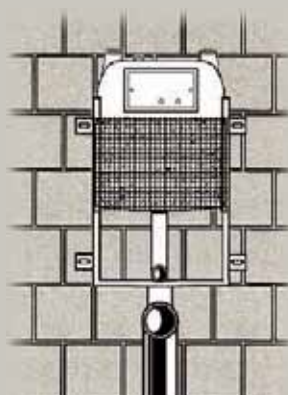

**FRONTE PARETE**



# Andromeda

cassetta WC incasso su telaio **Portante**

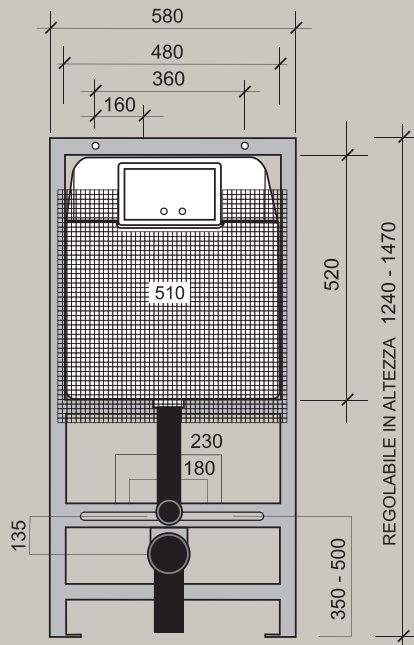

Telaio vaso Portante in **acciaio F37 zincato** per installazioni in **ogni tipo di parete**, preassemblato a cassetta con scarico a 2 tasti regolabile da 3 a 4,5 litri (tasto piccolo) e da 6 a 9 litri (tasto grande).

Cassetta munita di **Galleggiante** insonorizzato magnetic, testato in laboratorio secondo DIN 4109. Il galleggiante **Magnetic** emette una rumorosità pari a **10 dB** con **3 BAR** di pressione idrica.

## Dotazione e prezzo

CODICE	DIMENSIONI INVOLUCRO PE mm. LxHxP	CAPACITÀ REGOLABILE SCARICO LITRI	FODERINA ANTICONDENSA	COMANDI SCARICO	FUNZIONE PNEUMATICA	GALLEGGIANTE INSONORIZZATO	RETE PORTA INTONACO	CURVA TECNICA PE Ø 90x90	MANICOTTO WC PE Ø 90	CANOTTO ECCENT. Ø 50x40	TUBO CACCIATA PE Ø 50x50	ROSONE	MORSETTO	RUBINETTO D'ARRESTO 1/2" M	CONFEZIONE SCATOLA
<b>CTPORAND</b>	<b>580x1240x90</b>	<b>3/4,5 - 6/9</b>	●	<b>2</b>	○	●	●	●	●	●	●	●	●	●	<b>1</b>

○ Disponibile a richiesta

Il telaio è munito di **staffe** superiori per l'ancoraggio alla parete con regolazione della distanza.

**Barre filettate** M12 per il sostegno del sanitario sospeso, posizionabili a 18 cm. o 23 cm. (compreso relativo materiale di fissaggio).

**Piedini telescopici** ad altezza regolabile da 0 a 43 cm. per l'ancoraggio della struttura al pavimento.

Telaio portante testato secondo UNI EN 997:2004

**PORTATA 400 Kg.**

## Applicazioni

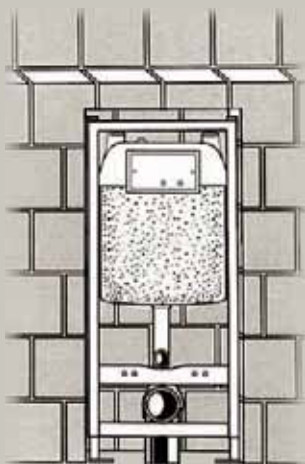

**INCASSO A MURARE**

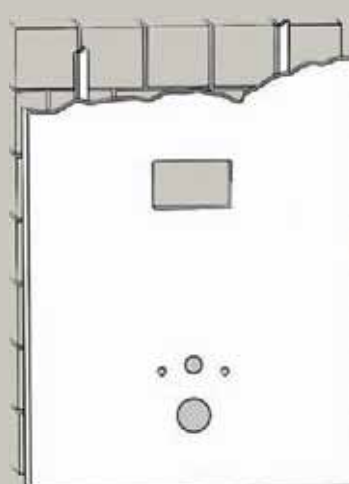

**SISTEMA MISTO**

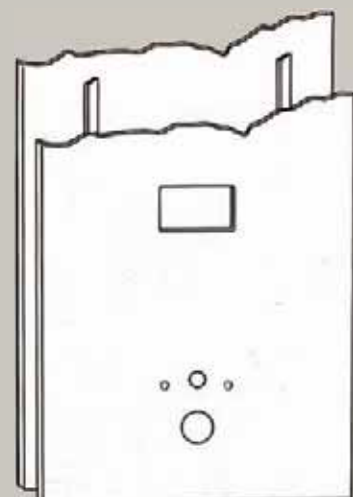

**SISTEMA LEGGERO A SECCO**